

Catene e accessori

Modulo per tappeto

Part. **705**

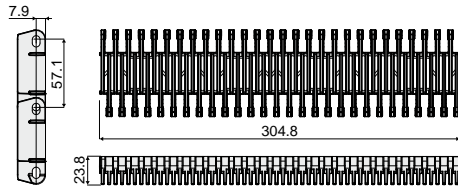
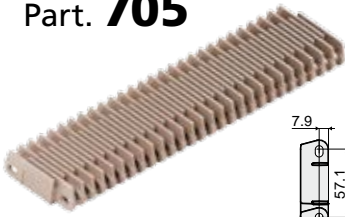

Codice
705 / 84208

MATERIALI: Moduli in polipropilene colore beige.

CARATTERISTICHE:

- Impiego: Ideale per l'industria alimentare, garantisce una superficie di trasporto omogenea.
- Carico di lavoro max. applicabile: 29200 N/m (1 mt. di tappeto a +20°C).
- Temperatura di esercizio: da +5°C a +105°C.
- Superficie aperta: 34%
- Montaggio: con perno D 6 mm. (non fornito).

CONFEZIONE: 24 pezzi.

A RICHIESTA:

- Moduli: In acetalica.
- Tappeti: Forniti montati.
- Confezioni: Fuori standard.

Part. **706**

Ruota traino-rinvio (per Part.705)

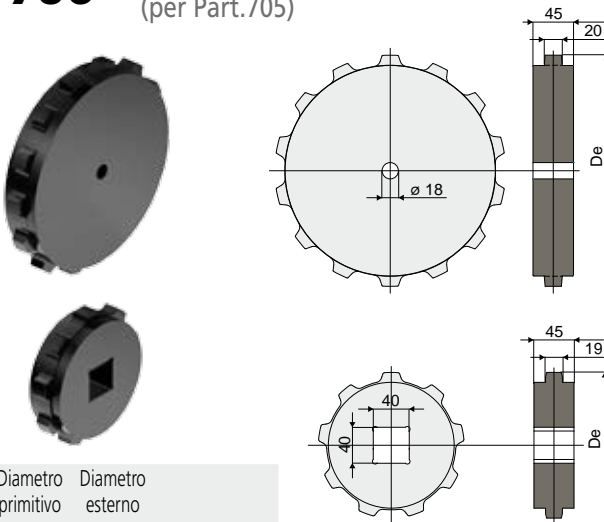

N. denti	Diametro primitivo	Diametro esterno	Codice
	Dp (mm)	De (mm)	
14	256,82	256,5	706 / 84209
9	167,08	164,1	706 / 85850

MATERIALI: Ruote in poliammide colore nero.

CARATTERISTICHE: Da utilizzare con le catene modulari Part. 705.

CONFEZIONE: 8 pezzi.

A RICHIESTA:

- Confezioni: Fuori standard.

Part. **707**

Pettine di trasferimento (per Part.705)

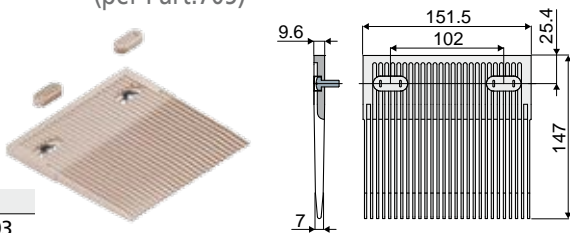

Codice
707 / 88703

MATERIALI: Pettine e tappi copertura viti in polipropilene colore beige, viti M6 in acciaio inox.

CARATTERISTICHE: Da utilizzare con le catene modulari Part. 705.

Il tipo di montaggio dipende dalle temperature di funzionamento.

CONFEZIONE: 24 pezzi.

A RICHIESTA:

- Confezioni: Fuori standard.

Carico di lavoro max applicabile (N / m)

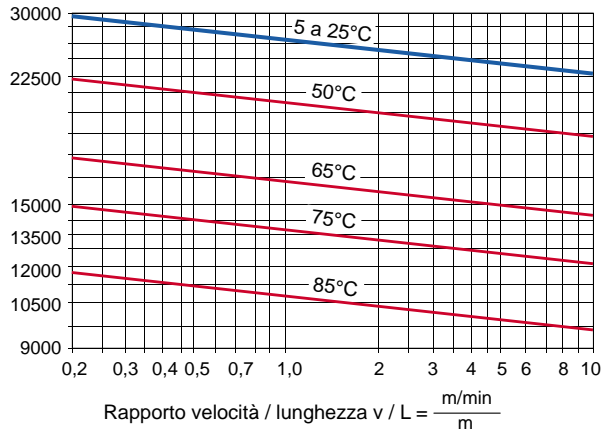

Posizione del pettine di trasferimento

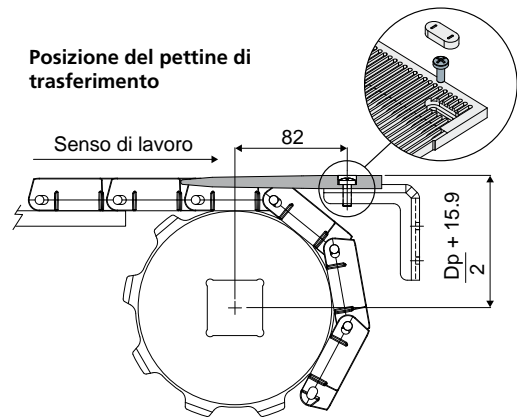

Montaggio a temperatura ambiente (20° C)

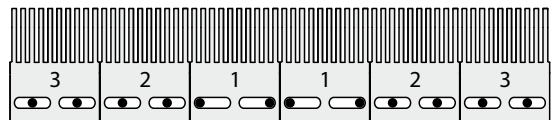

Montaggio a basse temperature

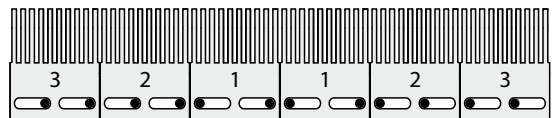

Montaggio ad alte temperature

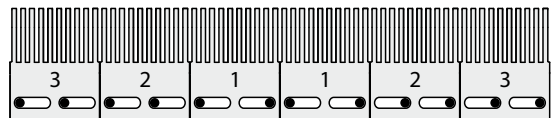

Centro della catena